



hansgrohe

News 2017

Die schönsten Momente mit Wasser.



Erleben Sie Wasser wie nie zuvor.

Bad und Küche sind heute mehr als je zuvor Orte, an denen das Leben spielt. Hier können wir uns zurückziehen und loslassen, entspannen und auftanken, wertvolle Zeit allein oder mit der Familie verbringen.

Deshalb entwickelt hansgrohe immer wieder richtungsweisende Lösungen, die Begegnungen mit Wasser jeden Tag aufs Neue zu einem großartigen, unvergesslichen Erlebnis machen. Entdecken Sie in dieser Broschüre hansgrohe Neuheiten, die den Umgang mit Wasser durch Design und Technik neu erfinden und so im Alltag vor allem für eines sorgen:

Die schönsten Momente mit Wasser.

Brausen

Rainmaker® Select/RainSelect	04
Raindance® E	12
Croma® 280	20
Unica® Comfort	26

Badarmaturen

Metropol®	30
Metropol® Classic	42

Küchenlösungen

Spülen	52
Armaturen	58
Spülenkombinationen	60





Die Architektur der puren Entspannung: **Rainmaker[®] Select** und **RainSelect.**

Entdecken Sie zwei echte Anziehungspunkte für jedes Bad. Durch ihr stromlinienförmiges Design aus Glas und Chrom machen Rainmaker Select und RainSelect das Duschen zu einem entspannten Erlebnis der Extraklasse.

Schalten Sie um auf höchsten Komfort.

Mit dem RainSelect lässt sich Duschvergnügen jetzt ganz bequem mit nur einem Produkt steuern. Seine großzügigen Tasten mit der intuitiven Bedienbarkeit verschmelzen harmonisch mit dem horizontalen Design, das gekonnt die gradlinigen Formen moderner Architektur zitiert. Seinen Minimalismus verdankt die RainSelect-Duschsteuerung der schlanken Silhouette, die sich mit einer zurückhaltenden Aufbauhöhe optimal in die Wand integriert und durch die Verwendung von Metall und Glas für perfekte optische Balance im Duschbereich sorgt.

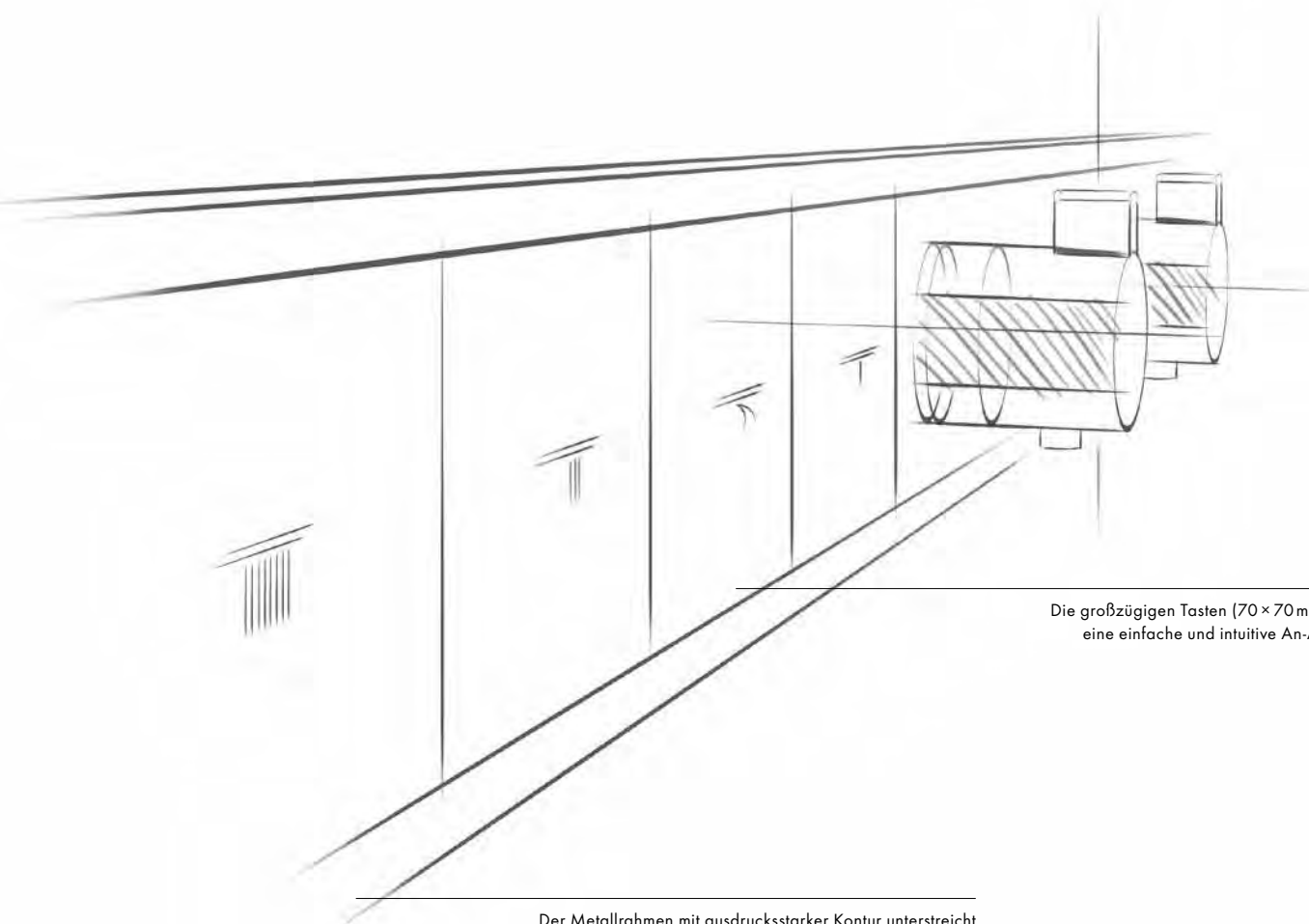

Die großzügigen Tasten (70 × 70 mm) ermöglichen eine einfache und intuitive An-Aus-Bedienung.

Der Metallrahmen mit ausdrucksstarker Kontur unterstreicht die horizontale Ausrichtung des RainSelect.

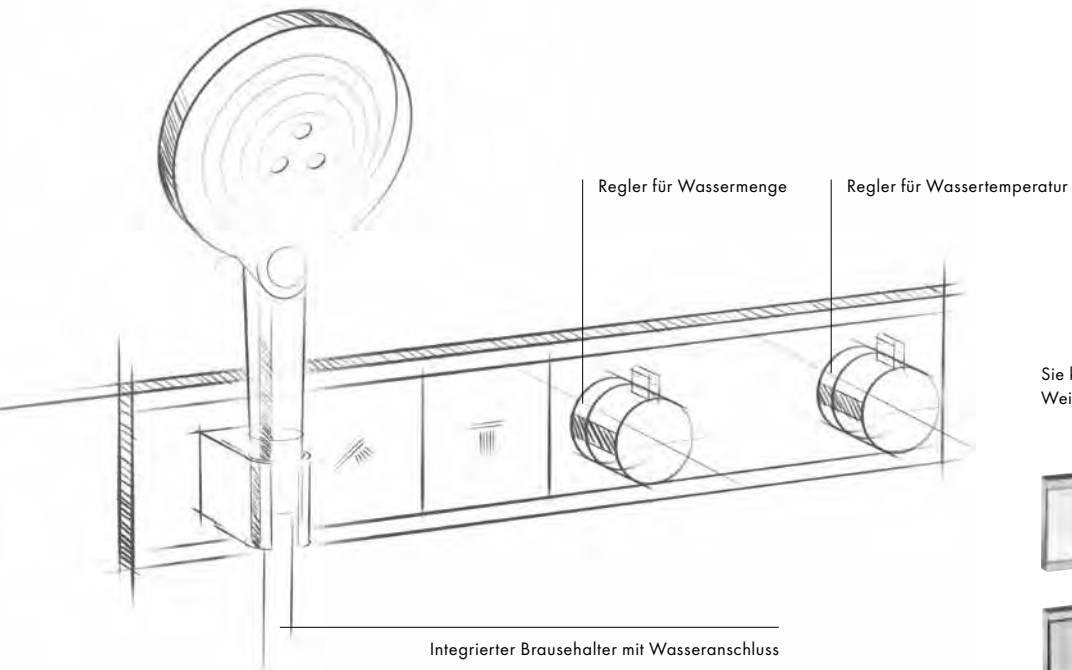

Sie können zwischen drei Oberflächen-Varianten wählen:
Weiß (Glas), Chrom (Metall) und Schwarz (Glas).





Die integrierte Select-Technologie ermöglicht die Auswahl der Brause und des Duschstrahls über die Tasten.



Über den Brausehalter aus Metall mit integriertem Wasseranschluss findet die Handbrause ihren Platz.



Der beste Grund, warum Duschen einfach länger dauert.

Die großflächigen Tasten des RainSelect sorgen für hervorragenden Bedienkomfort und machen es so zur Schaltzentrale für ein entspanntes Duschvergnügen.

Für die Dusche:

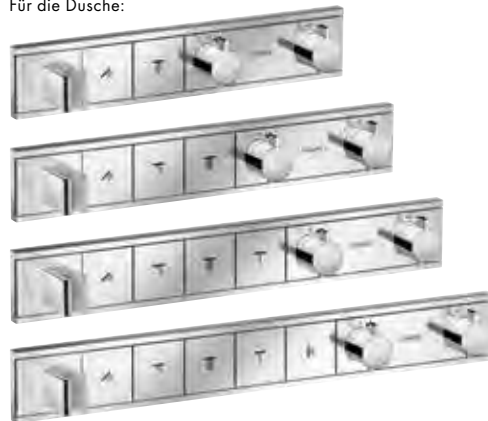

Wählen Sie die Duschsteuerung individuell angepasst an das von Ihnen gewünschte Duschsystem.



Das Wasservolumen wird über den linken Drehgriff geregelt.

Für die Wanne:



Rainmaker® Select/RainSelect

Mit 2 Tasten

Für Handbrause und Kopfbrause mit 1 Strahlart



Rainmaker® Select 460 1jet Kopfbrause

24003,-400,-600 mit Brausearm 460 mm

24013,-400 EcoSmart

24002,-400,-600 mit Deckenanschluss 100 mm (o. Abb.)

24012,-400 EcoSmart (o. Abb.)

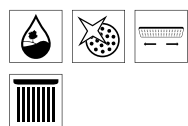

RainSelect mit 2 Tasten

15355,-000,-400,-600

Grundkörper für die Unterputzinstallation

15310180



Mit 3 Tasten

Für Handbrause und Kopfbrause mit 2 Strahlarten



Rainmaker® Select 460 2jet Kopfbrause

24005,-400,-600 mit Brausearm 460 mm

24015,-400 EcoSmart

24004,-400,-600 mit Deckenanschluss 100 mm (o. Abb.)

24014,-400 EcoSmart (o. Abb.)

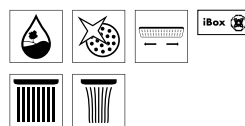

RainSelect mit 3 Tasten

15356,-000,-400,-600

Grundkörper für die Unterputzinstallation

15311180



Mit 4 Tasten

Für Handbrause und Kopfbrause mit 3 Strahlarten



Rainmaker® Select 460 3jet Kopfbrause
 # 24007, -400, -600 mit Brausearm 460 mm
 # 24017, -400 EcoSmart
 # 24006, -400, -600 mit Deckenanschluss 100 mm (o. Abb.)
 # 24016, -400 EcoSmart (o. Abb.)

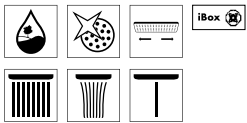

RainSelect mit 4 Tasten
 # 15357, -000, -400, -600
 Grundkörper für die Unterputzinstallation
 # 15312180



Mit 5 Tasten

Für Handbrause und Kopfbrause mit 3 Strahlarten und Seitenbrausen



Rainmaker® Select 580 3jet Kopfbrause
 # 24001, -400, -600
 # 24011, -400 EcoSmart

Raindance® Select 100 Air 1jet Seitenbrause
 # 28477, -000



RainSelect mit 5 Tasten
 # 15358, -000, -400, -600
 Grundkörper für die Unterputzinstallation
 # 15313180







Duschvergnügen zum Quadrat: **Raindance[®] E.**

Die Freude am Duschen hat eine neue Form: die Raindance E Kopfbrause überzeugt durch großartige Wasserperformance und wird mit ihrem herausstechend gradlinigen Design im quadratischen Format zum markanten Blickfang in jedem modern eingerichteten Bad.

In allen vier Ecken soll Entspannung drin stecken.

Durch ihr puristisches Design sowie die überragende Materialität der stilvollen Chrom Oberfläche vermittelt die Raindance E eine hochwertige Ästhetik, die ihresgleichen sucht. Ihre weitläufigen, ebenen Oberflächen bilden zusammen mit der neuen Metropol Armaturenlinie und den ShowerSelect Fertigsets die perfekte Kombination für entspanntes Duschen.

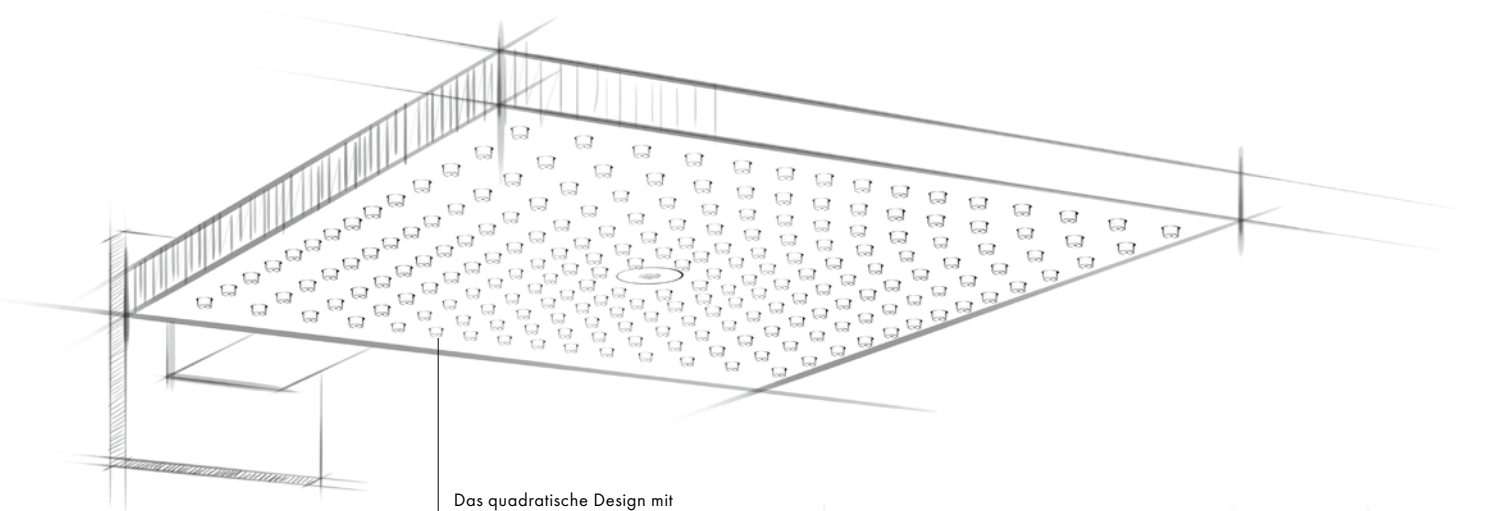

Das quadratische Design mit seinen planen Oberflächen sorgt für einen modernen Auftritt.

Dicht an dicht: Die um die Mitte enger angeordneten Düsen erleichtern durch ihre Strahlintensität das Ausspülen von Shampoo.

Ganz locker: Die weiter angeordneten Düsen sorgen mit ihrem sanften Strahl für entspannteres Wohlfühl-Duschen.

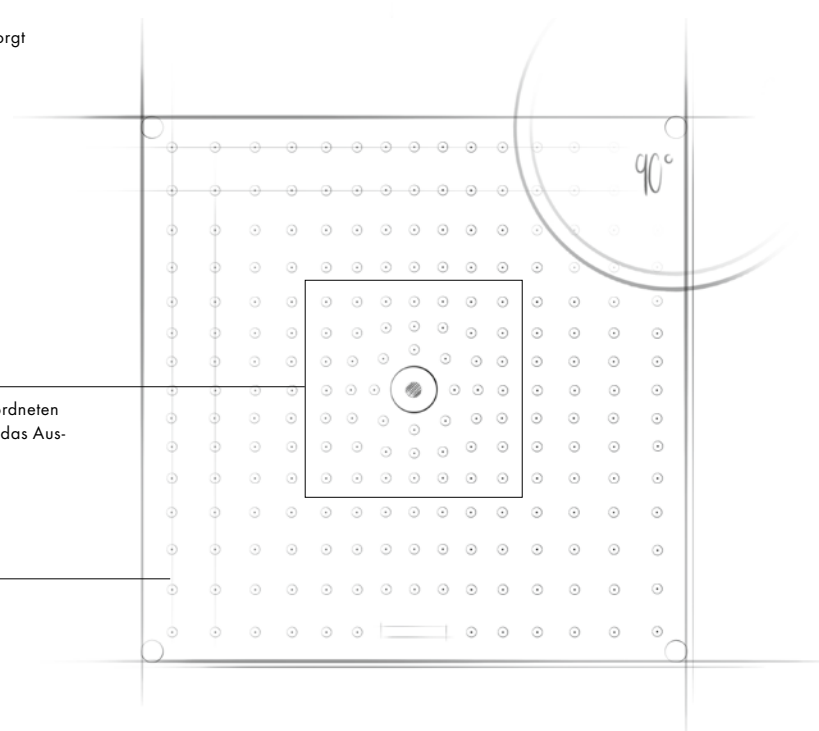



Die klare Formgebung passt perfekt zur neuen Armaturenlinie Metropol.



Als deckenbündige Version mit 400x400 mm Strahlscheibe verschmilzt die Kopfbrause harmonisch mit der Decke.





Ein klares Statement für Funktion.

Die Raindance E Showerpipe überzeugt nicht nur durch die imposante Kopfbräuse, sondern auch durch ihre funktional gearbeiteten Details. So wird der Thermostat mit kratzfester Glasverkleidung mit bis zu 600 mm zu einer geräumigen Ablage für Duschgel, Shampoo und Co. Auch der hochwertig gearbeitete und in die Stange integrierte Brausehalter bietet durch Höhenverstellbarkeit und variablen Neigungswinkel genau den Komfort, den man sich in seiner Dusche wünscht.



Temperatur- und Mengenregulierung.



Stufenlos höhenverstellbare Brausehalterung.

Raindance® E

Kopfbrausen

für Wandmontage



Raindance® E 300 Air 1jet
Kopfbrause 300x300 mm mit Brausearm
26238, -000
26239, -000 EcoSmart



für Deckenmontage



Raindance® E 300 Air 1jet
Kopfbrause 300x300 mm mit Deckenanschluss
26250, -000
26251, -000 EcoSmart



für deckenintegrierte Montage



Raindance® E 400 Air 1jet
Kopfbrause 400x400 mm
26252, -000
26253, -000 EcoSmart
26254180 Grundset

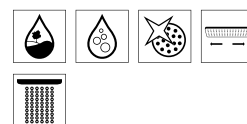

Thermostate



ShowerTablet® 350
Brausethermostat
13102, -000, -400

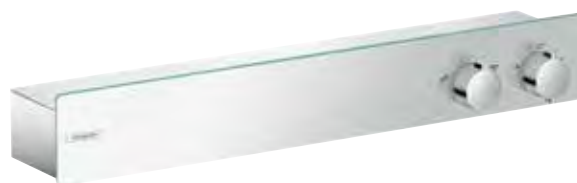

ShowerTablet® 600
Brausethermostat, für 2 Verbraucher
13108, -000, -400
13129180 Grundset benötigt



ShowerTablet® 350
Wannethermostat
13107, -000, -400

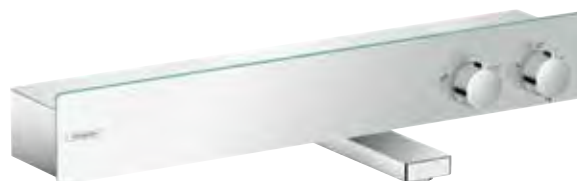

ShowerTablet® 600
Wannethermostat, für 2 Verbraucher
13109, -000, -400



Showerpipes



Raindance® E 300 ljet 350 ST
 Showerpipe
 # 27361,-000
 # 27362,-000 EcoSmart

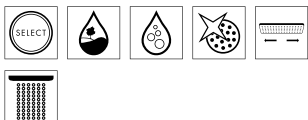

Raindance® E 300 ljet 600 ST
 Showerpipe
 # 27363,-000
 # 27364,-000 EcoSmart







Publikumsliebling im neuen Gewand - **Croma[®] 280.**

Kann man ein echtes Erfolgsrezept noch verbessern?
Man kann. Die neue Croma 280 schafft es, selbst ihre
beliebten Vorgänger in den Schatten zu stellen. Dank
ihrem Redesign in Größe und Materialien ist der absolute
Liebling im Bad noch größer geworden und bietet wohl-
tuendes Duschvergnügen für alle.

Favoriten des Alltags.

Die präzisen Formen und klaren Linien der neuen Croma machen es einem leicht, sich jeden Tag aufs Neue in sein Bad zu verlieben. Und dank Air-Technologie wird jedes Duschen zur Streicheleinheit für die Haut.

Die integrierte RainAir-Technologie macht den Duschstrahl noch sanfter.

Für Duschvergnügen im XXL-Format sorgt die Strahlscheibe mit 280 mm Durchmesser.

Dank QuickClean-Technologie bleiben die Strahldüsen perfekt in Form - und Kalk lässt sich einfach wegrubbeln.

Die Handbrause mit Isiflex-Brauseschlauch bietet genau das richtige Maß an Flexibilität.

Einfache und schnelle Reinigung der kompletten Kopfbrause dank abnehmbarer Strahlscheibe.

Mit der schwenkbaren und im Winkel verstellbaren Kopfbrause lässt sich jedes Duschen ganz individuell genießen. Ideal auch für kleine Duschbereiche.

Inklusive Ecostat Comfort Thermostat für eine gleichbleibende Wassertemperatur.



Croma[®] 280



Croma[®] Select 280 Air 1jet Showerpipe
26790,-000
26794,-000 EcoSmart

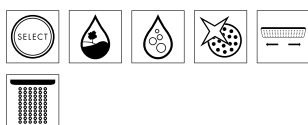

Croma[®] Select 280 Air 1jet Showerpipe mit Einhebelmischer
26791,-000

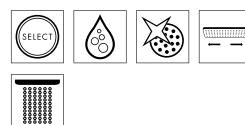

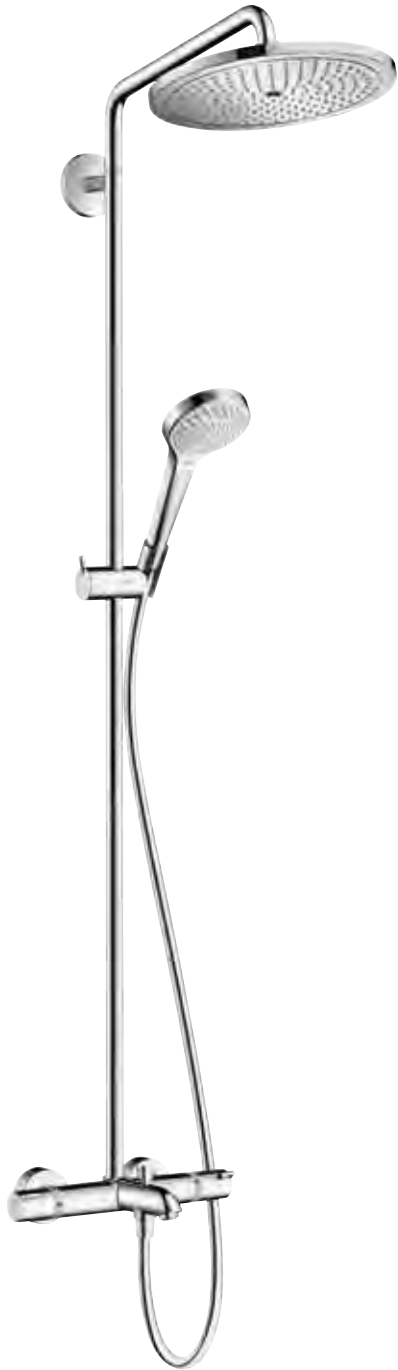

Croma® Select 280 Air 1jet Showerpipe Wanne
26792,-000

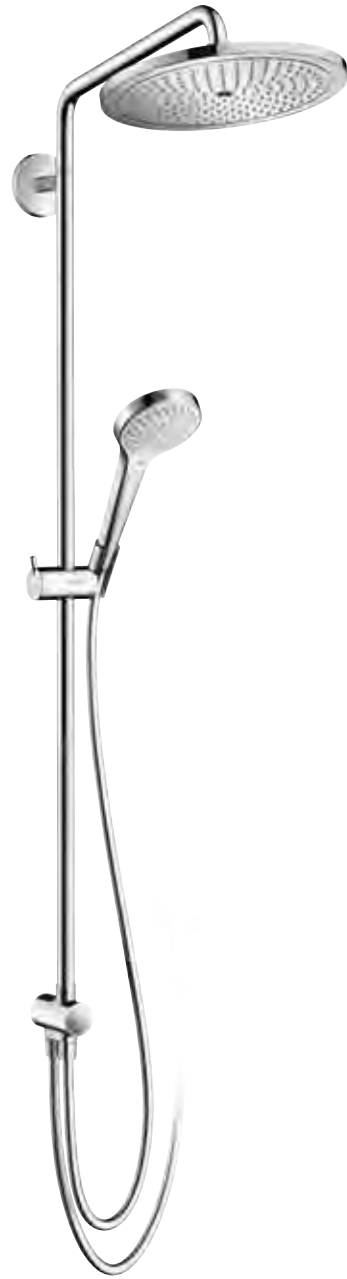

Croma® Select 280 Air 1jet Showerpipe Reno
26793,-000

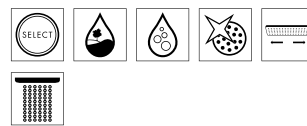



Das neue Allround- Talent im Bad – **Unica[®] Comfort.**

Die Unica Comfort ist die erste Dusche im hansgrohe Sortiment, die einem im wahrsten Sinne des Wortes unter die Arme greift. Denn alle Produkte der Linie fungieren als TÜV-geprüfte Haltegriffe. Und das sorgt nicht nur für mehr Sicherheit und Komfort, sondern auch für aufgeräumte Eleganz im Bad.



Ein rundum gutes Gefühl.

Jeder Mensch hat andere Bedürfnisse. Deshalb haben wir die Unica Comfort so gestaltet, dass sie sich ganz individuell anpasst. Sie ist gleichermaßen für Rechts- und Linkshänder ausgelegt und bietet mit dem Haltegriff und der Fußstütze optimalen Komfort.



Mit der hochwertigen Chromstange, der herausnehmbaren Ablage und dem zusätzlichen Brausehalter bietet der Unica-Haltegriff mit einer Zugfestigkeit von bis zu 200 kg sicheren, TÜV-geprüften Halt.

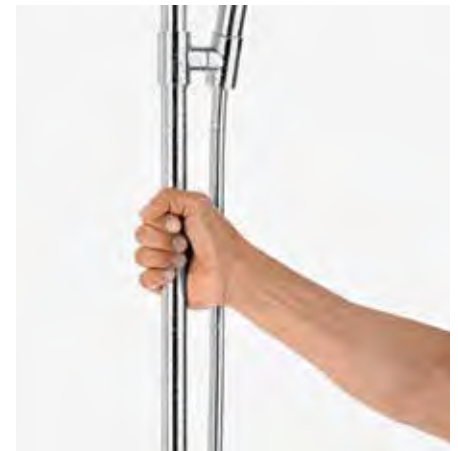

Die Unica-Fußstütze ist ein Accessoire, das durch seine rutschfeste Ummantelung zusätzliche Sicherheit bei der täglichen Reinigung oder der Beinrasur bietet.

Unica[®] Comfort

Brausensets

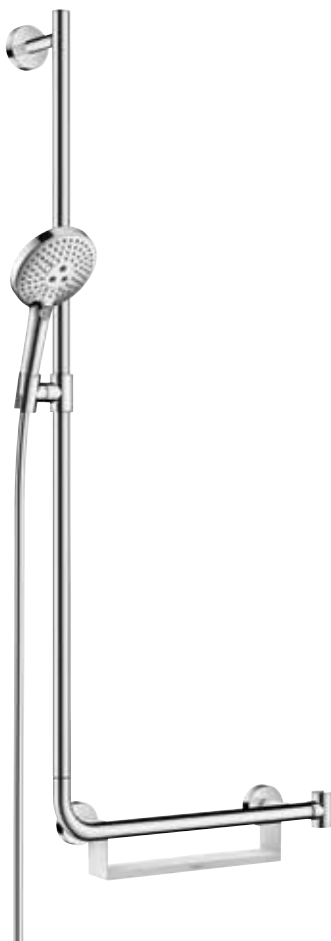

**Raindance[®] Select S 120 /
Unica[®] Comfort** Brauseset 1,10 m, linksseitig
26324, -000, -400
26325, -000, -400 EcoSmart

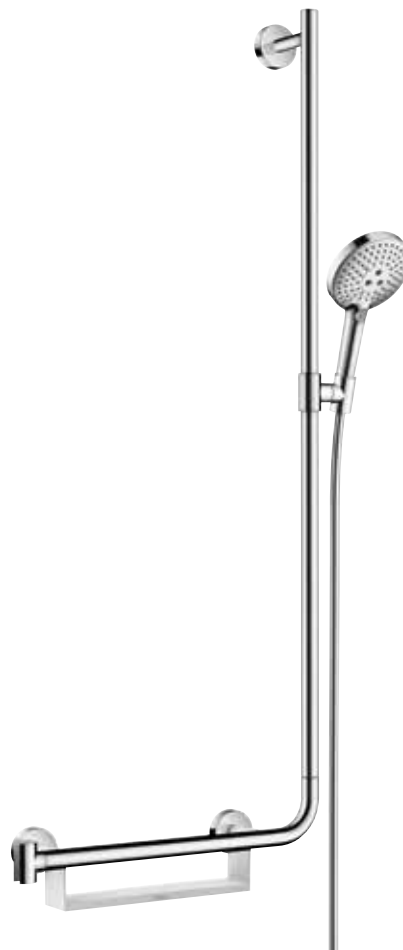
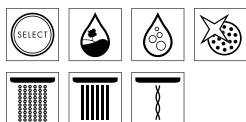

**Raindance[®] Select S 120 /
Unica[®] Comfort** Brauseset 1,10 m, rechtsseitig
26326, -000, -400
26327, -000, -400 EcoSmart

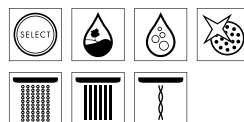

Haltegriff Comfort
26328, -400



Fußstütze Comfort
26329, -000





Heißen Sie eine neue Persönlichkeit in Ihrem Bad willkommen – **Metropol[®]**

Mit der neuen Metropol Armaturenlinie von hansgrohe wird Klarheit neu definiert. Denn durch ihre geometrische Linienführung legt sie in jedem modernen Bad einen unvergesslich charakteristischen Auftritt hin.

Hier läuft alles auf Charakter hinaus.

Mit ihrem präzisen und doch anmutigen Design wird die Metropol Armaturenlinie zur Grundlage hochwertiger Badgestaltung. Ihre stilvolle Silhouette, die sich elegant geometrischer Formen bedient, sorgt für einen ausdrucksstarken Auftritt in jedem Badezimmer – am Waschtisch, in der Dusche und an der Badewanne.



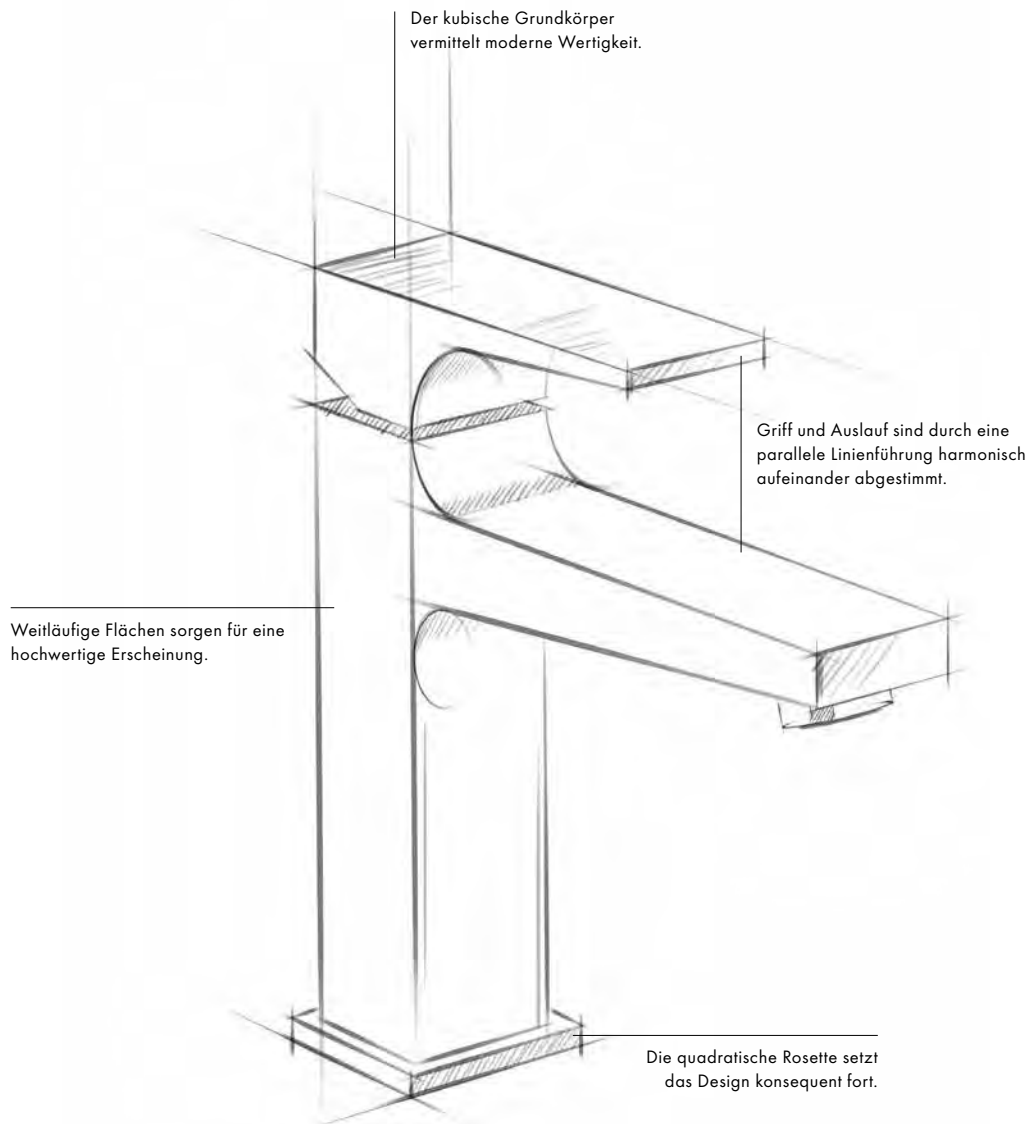

Neben der Badewanne setzt die freistehende Metropol Armatur ein modernes Design-Statement.



Funktionale und architektonische Elemente verbinden sich in den Metropol Armaturen zu einem ausdrucksstarken Charakter.

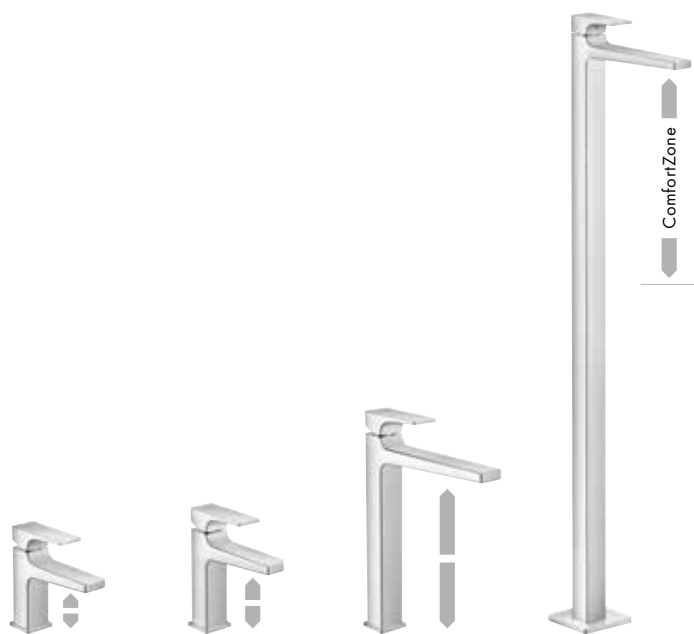

Einhebel-Waschtischmischer 100, 110 und 260 und bodenstehender Waschtischmischer



Einhebel-Waschtischmischer Wandmodell

Freiraum in seiner schönsten Form.

Die hansgrohe ComfortZone definiert den nutzbaren Raum zwischen Waschtisch und Armatur: Mit der Metropol Armaturenlinie in vier verschiedenen Höhen bestimmen Sie Ihren ganz individuellen Freiraum beim Händewaschen. Dabei kombiniert der neue bodenstehende Metropol Waschtischmischer höchsten Komfort mit herausragender Optik sicher am schönsten.



Einhebel-Waschtischmischer 260

Beim Modell 100 können Sie zwischen zwei Auslauf­längen wählen und durch eine optimale Verlängerung ins Waschbecken an Komfort hinzugewinnen.



Auslaufmaß 160 mm



Auslaufmaß 190 mm

Gestaltungsfreiheit am Waschtisch.

Ob Eleganz, Filigranität oder Minimalismus – die Metropol Waschtischarmaturen in drei ästhetischen Griffvarianten bieten perfekten Spielraum für Ihren persönlichen Stil.





Der gradlinig designte Hebelgriff führt das flächige Design elegant fort.



Der filigrane Bügelgriff vermittelt Leichtigkeit und vereinfacht durch seine Form die Bedienbarkeit.



Der Select-Griff kombiniert minimalistisches Design mit intuitiver Handhabung.



Select-Griff

Auf Knopfdruck kann man den Wasserfluss an- und abstellen.



Durch Drehen lässt sich die Wunschttemperatur einstellen.

Design ist eine Sprache, die am besten fließend gesprochen wird.

Die Metropolis Linie lässt mit ihren Dusch- und Wannenarmaturen ein Gesamtambiente entstehen, das jedes moderne Bad in einen Ort mit außergewöhnlichem Charakter verwandelt.



Markant bis in die Dusche.

Das markante kubistische Design der Metropolis Linie mit ihren exakten, stilvollen Konturen setzt sich auch in der Dusche fort. Die Unterputz-Armaturen gibt es in zwei Griffvarianten, die sich perfekt ins individuelle Ambiente einfügen.





**Moderne Form
für jede Wanne.**

Ob als bodenstehender
Mischer für freistehende
Wannen oder als wand-
hängende Variante:
Die Metropol Wannen-
armaturen überzeugen
durch Modernität und
Ausdrucksstärke.

Metropol®

Waschtisch / Bidet



Metropol® 100
Einhebel-Waschtischmischer,
Auslauflänge 160 mm
mit Hebelgriff
32500,-000
mit Bügelgriff (o. Abb.)
74500,-000



Metropol® 100
Einhebel-Waschtischmischer,
Auslauflänge 190 mm
mit Hebelgriff
32502,-000
mit Bügelgriff (o. Abb.)
74502,-000
mit Select-Griff (o. Abb.)
32570,-000
mit CoolStart (o. Abb.)
32503,-000



Metropol® 110
Einhebel-Waschtischmischer,
mit Hebelgriff
32507,-000
mit Bügelgriff (o. Abb.)
74507,-000
mit Select-Griff (o. Abb.)
32571,-000



Metropol® 260
Einhebel-Waschtischmischer
Highriser mit Hebelgriff
32512,-000
mit Bügelgriff (o. Abb.)
74512,-000
Select (o. Abb.)
32572,-000



Metropol®
Waschtischmischer
mit Schwenkauslauf
mit Hebelgriff
32511,-000
mit Bügelgriff (o. Abb.)
74511,-000



Metropol® 110
3-Loch-Waschtischarmatur
mit Hebelgriff
32514,-000
mit Bügelgriff (o. Abb.)
74514,-000



Metropol® 160
3-Loch-Waschtischarmatur
mit Hebelgriff
32515,-000
mit Bügelgriff (o. Abb.)
74515,-000



Metropol®
Waschtischmischer
freistehend mit Hebelgriff
32530,-000
mit Bügelgriff (o. Abb.)
74530,-000



Metropol® 165
Einhebel-Waschtischmischer,
Auslauflänge 165 mm
Wandmodell mit Hebelgriff
32525,-000
mit Bügelgriff (o. Abb.)
74525,-000



Metropol®
Einhebel-Waschtischmischer,
Auslauflänge 225 mm
Wandmodell mit Hebelgriff
32526,-000
mit Bügelgriff (o. Abb.)
74526,-000



Metropol®
Einhebel-Bidetmischer
mit Hebelgriff
32520,-000
mit Bügelgriff (o. Abb.)
74520,-000



Dusche



Metropol®
Einhebel-Brausenmischer
mit Hebelgriff
Aufputz
32560,-000
mit Bügelgriff (o. Abb.)
74560,-000



Metropol®
Einhebel-Brausenmischer
mit Hebelgriff
Unterputz
32565,-000
mit Bügelgriff (o. Abb.)
74565,-000

Wanne

Anmerkung MarGate:
Einhebel-Wannenmischer?



Metropol®
Wannenmischer
bodenstehend
mit Hebelgriff
32532,-000
mit Bügelgriff (o. Abb.)
74532,-000



Metropol®
Einhebel-Wanneneinlauf
mit Hebelgriff
Aufputz
32540,-000
mit Bügelgriff (o. Abb.)
74540,-000



Metropol®
Wannenmischer
mit Hebelgriff
Unterputz
32545,-000
mit Bügelgriff (o. Abb.)
74545,-000



Metropol®
Wanneneinlauf
Unterputz
32542,-000



Metropol®
Wanneneinlauf breit
Unterputz
32543,-000



Metropol®
Wannenmischer
bodenstehend, ohne Griff
32531,-000



Metropol®
2-Loch Wannenmischer
mit Hebelgriff
32548,-000
mit Bügelgriff (o. Abb.)
74548,-000



Metropol®
3-Loch-Wannenmischer
mit Hebelgriff
32550,-000
mit Bügelgriff (o. Abb.)
74550,-000



Metropol®
4-Loch-Wannenrandarmatur
mit Hebelgriff
32552,-000
mit Bügelgriff (o. Abb.)
74552,-000



Griffe

Eleganz wird greifbar: Mit drei verschiedenen Griffvarianten bei den Waschtischmischern bietet Ihnen Metropol Gestaltungsspielraum ganz nach Ihren Vorstellungen.



Hebelgriff



Bügelgriff



Select-Griff





Die stilvolle Art, sich wohlfühlen: **Metropol[®] Classic.**

Eleganz hat ihre eigene Formensprache, und wir haben sie für Ihr Badezimmer übersetzt: mit der neuen Metropol Classic Armaturenlinie.



Die kunstvolle Inszenierung von Wasser.

Mit ihrer klaren, klassisch inspirierten Formensprache und der charaktervoll geschwungenen Linienführung ist Metropol Classic ein passendes Statement in stilvollen Raumkonzepten. Wie ein auserlesenes Accessoire veredelt sie Waschtische, Duschen und Wannen, ohne sich dabei selbst zu sehr in den Mittelpunkt zu drängen.

Ausgewogene Formen und ein schwungvoller Wasserauslauf sorgen für ästhetische Dynamik.



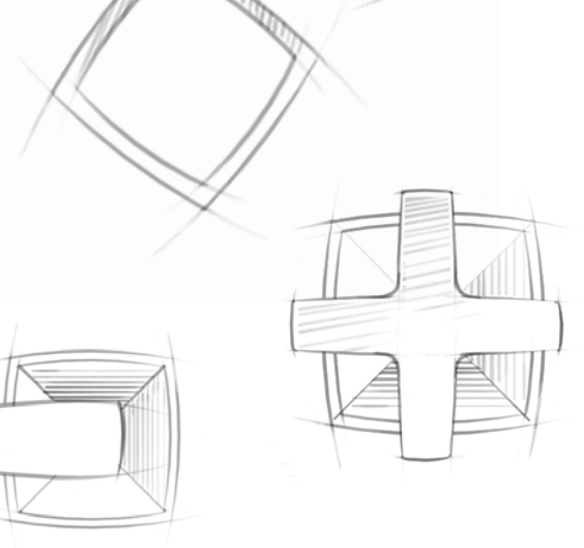

Glänzende Oberflächen aus Chrom werden durch feine Details in Goldoptik akzentuiert.



Der opulente Sockel bildet die Bühne für die präzisen Konturen und ausgeglichenen Flächen des eleganten Korpus.

Der perfekt formte Kreuzgriff vereint Eleganz und Ergonomie.



Der leicht geschwungene Hebelgriff sorgt für ein harmonisches Design.



Der minimalistische Zerogriff überzeugt durch klare Linien.



Ästhetik für Ihren Waschtisch.

Metropol Classic Waschtischarmaturen fügen sich durch ihr auserlesenes Design in Ihr stilvolles Badezimmer ein. Für den nötigen Bedienkomfort können Sie zwischen verschiedenen Griffvarianten und Auslaufhöhen wählen. Entscheiden Sie selbst, wie viel Freiraum Sie im Alltag brauchen, um sich zu entfalten.

Metropol® Classic Griffe

Ob Hebel-, Kreuz- oder Zerogriff – Metropol Classic bietet mit drei verschiedenen Griffvarianten für jeden Geschmack die passende Lösung in Chrom oder Gold-Optik. Was alles eint, ist die zeitlose Eleganz.







**Komfort trifft auf
klassisches Design.**

Beim Zusammenspiel von Metropol Classic Armatur und Raindance Classic Brause bilden Design und Komfort eine ästhetische Einheit. Ob Raindance Classic Kopfbrause mit angenehmem Brauseregen oder Raindance Classic Handbrause mit drei Strahlarten – hier wird das Duschen zu einem besonderen Erlebnis. Die passenden Metropol Classic Auf- oder Unterputzmischer sorgen für eine angenehme Steuerung.

Fließende Eleganz.

Mit dem eindrucksvollen Design der Metropol Classic lassen sich besondere Momente auch ganz entspannt in der Dusche und der Badewanne genießen.



Entspannung trifft auf ausdrucksstarken Stil.

Der bodenstehende Metropol Classic Wannenmischer mit seinen feinen Goldakzenten veredelt jede freistehende Badewanne und macht sie so zu einem stilprägenden Raumelement. Auch die 4-Loch-Wannenrandarmaturen mit den drei unterschiedlichen Griffvarianten fügen sich harmonisch in das Gesamtbild Ihres Badezimmers ein. Ganz gleich, für welche Installation Sie sich entscheiden, freuen Sie sich auf entspannte Wohlfühlmomente.



Metropol® Classic

Waschtisch / Bidet



Metropol® Classic 110
Einhebel-Waschtischmischer
31300, -000, -090
31301, -000, -090
ohne Zugstange



Metropol® Classic 160
Einhebel-Waschtischmischer
31302, -000, -090



Metropol® Classic 260
Einhebel-Waschtischmischer
31303, -000, -090



Metropol® Classic 110
3-Loch-Waschtischarmatur
mit Hebelgriff
31330, -000, -090
mit Zero Griff (o. Abb.)
31304, -000, -090
mit Kreuzgriff (o. Abb.)
31306, -000, -090



Metropol® Classic 160
3-Loch-Waschtischarmatur
mit Hebelgriff
31331, -000, -090
mit Zero Griff (o. Abb.)
31305, -000, -090
mit Kreuzgriff (o. Abb.)
31307, -000, -090



Metropol® Classic
Bidet-Mischer
31320, -000, -090



Wanne



Metropol® Classic
Einhebel-Wannenmischer
bodenstehend
31445, -000, -090



Metropol® Classic
Einhebel-Wannenmischer
Aufputz
31340, -000, -090



Metropol® Classic
Einhebel-Wannenmischer
Unterputz
31345, -000, -090



Metropol® Classic
Wanneneinlauf
13425, -000, -090



Metropol® Classic
4-Loch-Wannenrandarmatur
mit Hebelgriff
31441, -000, -090
mit Zero Griff (o. Abb.)
31315, -000, -090
mit Kreuzgriff (o. Abb.)
31449, -000, -090



Dusche



**Raindance® Classic 100/
Unica® S Puro Set**
27843,-000,-090 65 cm
27841,-000,-090 90 cm

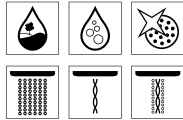

Raindance® Classic 240
1jet Kopfbrause
27424,-000,-090 mit Brausearm
27405,-000,-090
mit Deckenanschluss (o. Abb.)

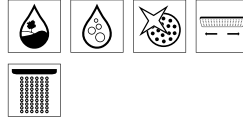

Raindance® Classic 100
3jet Handbrause
28548,-000,-090

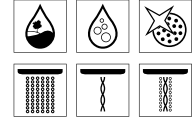

Metropol® Classic
Einhebel-Brausenmischer
Aufputz
31360,-000,-090



Metropol® Classic
Einhebel-Brausenmischer
Unterputz
31365,-000,-090

Griffe

Ob Hebel-, Kreuz- oder Zerogriff – Metropol Classic bietet mit drei verschiedenen Griffvarianten für jeden Geschmack die passende Lösung in Chrom oder Gold-Optik. Was alles eint ist zeitlose Eleganz.



Hebelgriff



Kreuzgriff



Zerogriff



Oberflächen

Die Oberflächen von Metropol Classic sind perfekt proportioniert und lassen sich leicht reinigen. Edle Akzente in Gold-Optik heben den luxuriösen Charakter hervor. Doch auch ganz in Chrom verliert Metropol Classic nichts von ihrer erhabenen Eleganz.

Das Gold wird im PVD-Verfahren aufgebracht und ist daher besonders robust und kratzfest.

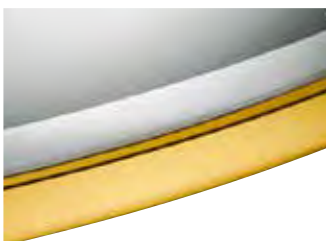

Chrom/Gold-Optik

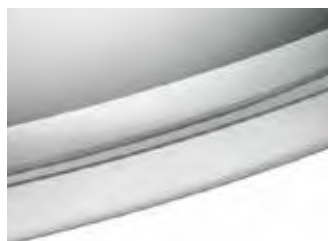

Chrom

Alle Produkte sind in der Oberfläche Chrom/Gold-Optik (-090) abgebildet.





Das neue Herzstück der Küche: die Küchenlösungen von **hansgrohe**.

Obst waschen, Gemüse putzen, Kräuter abbrausen oder einfach mal die Teller spülen: In der Küche ist die Spüle Dreh- und Angelpunkt. Und der sollte durch hervorragendes Design und intuitive Handhabung überzeugen. Deshalb hat hansgrohe erstmals Küchenspülen und -armaturen entwickelt, mit denen man mit Leichtigkeit jede Küche managt.

Design und Funktion aus einem Guss.

Die neuen Küchenspülen von hansgrohe sind alles andere als gewöhnlich. Denn erstmals in seiner Firmengeschichte entwickelte das Unternehmen gemeinsam mit Phoenix Design eine innovative Spülenserie, die hinsichtlich ihres Designs und ihrer Funktion die Bedienmöglichkeiten in der Küche revolutioniert. Hochwertig verarbeiteter Edelstahl bildet die Basis der Spülen und fügt sich mit ihrem minimalistischen Design passgenau in ein modernes Küchenambiente ein. Die rechteckige Grundform sorgt für klare Linien und lässt das ergonomisch geformte Bedienelement am breiteren Spülenrand zum prägenden Designelement werden.

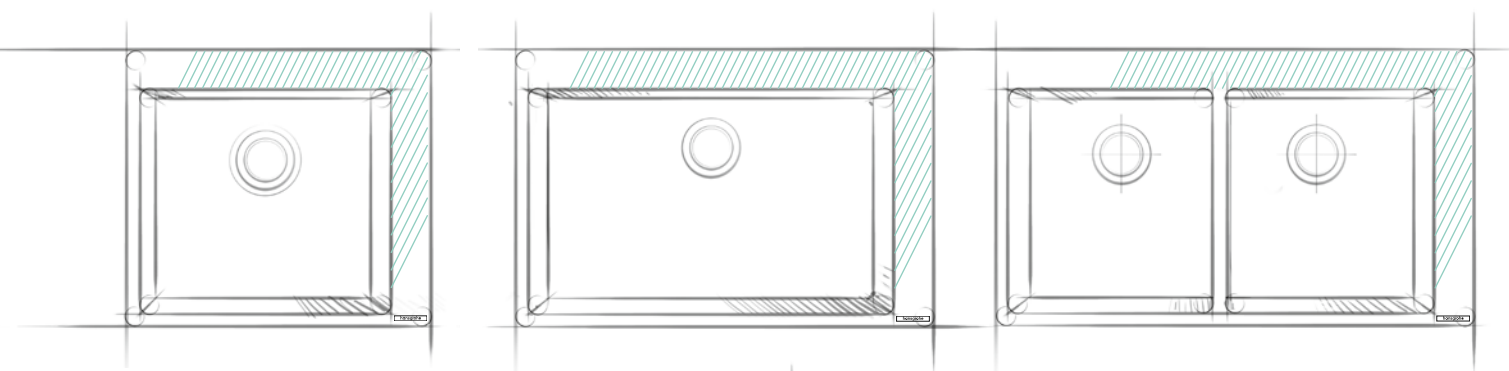

Der breiter gestaltete Beckenrand ist in seiner ästhetischen Gestaltung einmalig. Er lässt Spüle, Bedieneinheit und Auslauf optisch zu einer Einheit verschmelzen und bietet der Armatur eine angemessene Bühne.

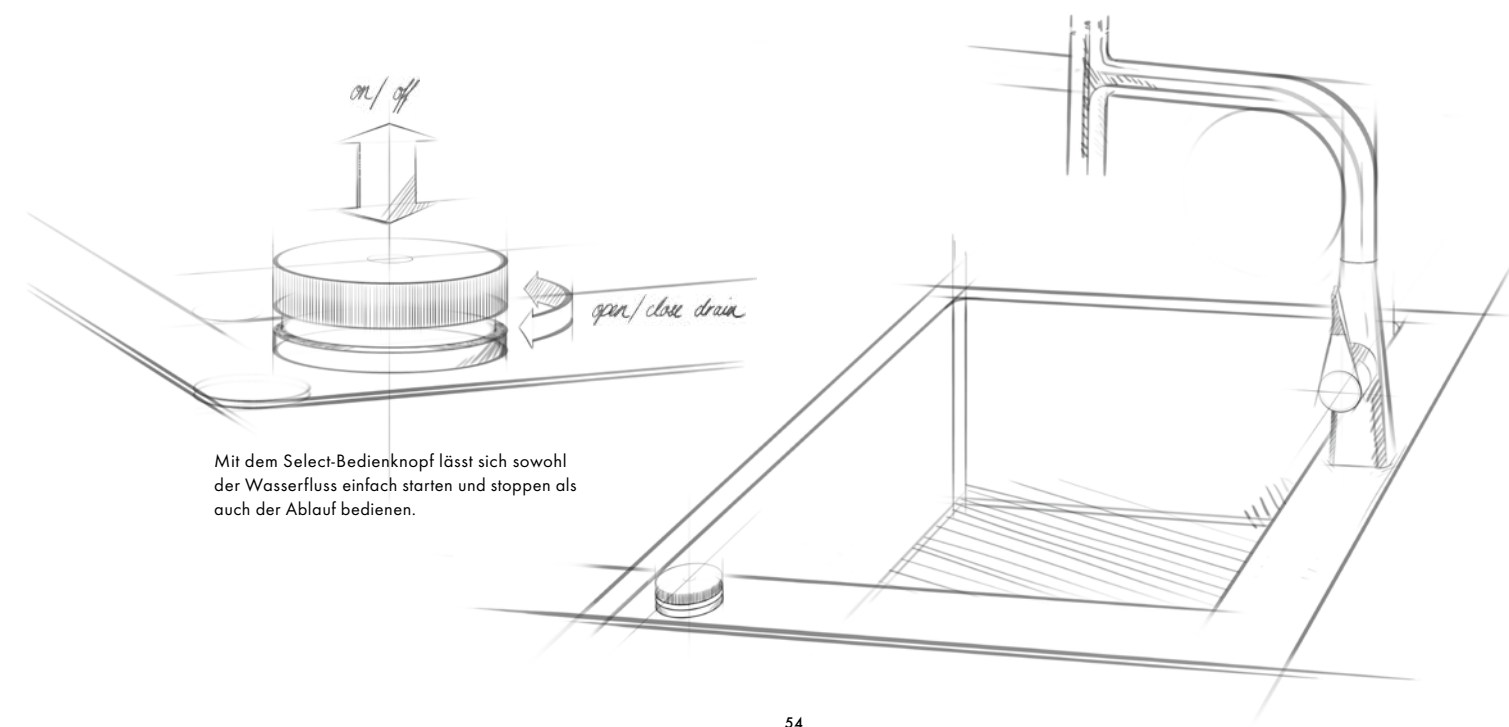

Mit dem Select-Bedienknopf lässt sich sowohl der Wasserfluss einfach starten und stoppen als auch der Ablauf bedienen.

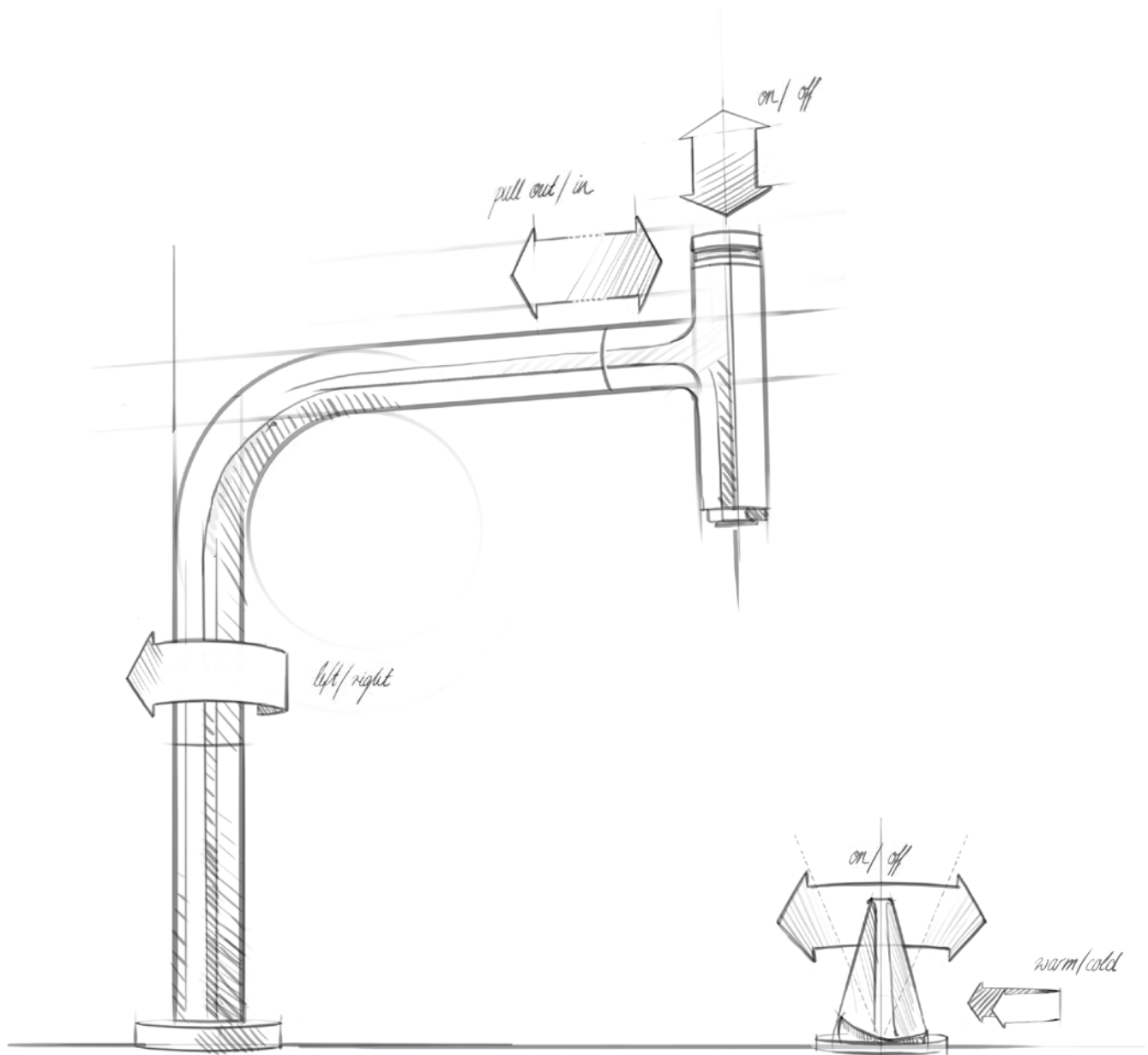

Die 2-Loch Armatur M7119-H200 fügt sich stilvoll in das Ambiente ein und ermöglicht eine neuartige und komfortable Bedienbarkeit.



Die wertigen und robusten Edelstahlspülen haben eine Materialstärke von 1 mm. So sitzt die Armatur stabil, und die Spüle kann sowohl bündig, aufgesetzt als auch unter der Arbeitsfläche integriert werden.



Sie können die neuen Spülen mit vielen anderen hansgrohe Küchenarmaturen kombinieren und zwischen automatischem und manuellem Ablauf wählen.

Verleihen Sie Ihrer Individualität Ausdruck.

Eine Spüle muss durch Funktionalität und Langlebigkeit überzeugen, keine Frage. Wenn sie dabei auch noch eine gute Figur macht und sich nach individuellen Bedürfnissen richtet, dann steht der perfekten Küche nichts mehr im Weg.

Mit unseren Spülbecken-Formen in verschiedenen Größen haben Sie die Möglichkeit, Ihre Traumküche zu gestalten.



Einbauspüle S711-F450
Die kompakte Spüle mit einer neuen Form der Bewegungsfreiheit.
Maße: Spüle 550 x 500 mm, Becken 450 x 400 mm, Tiefe 190 mm,
für Einbauschrank 600 mm.

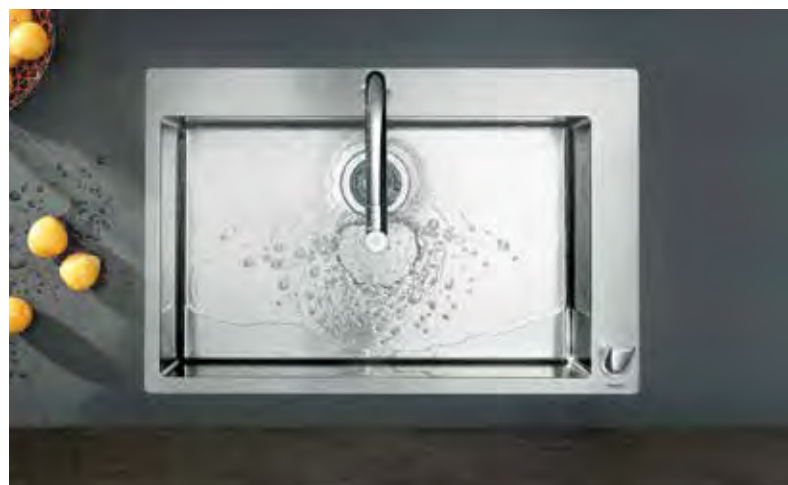

Einbauspüle S711-F660
Die komfortable Spüle mit extrabreitem Becken.
Maße: Spüle 760 x 500 mm, Becken 660 x 400 mm, Tiefe 190 mm,
für Einbauschrank 800 mm.



Einbauspüle S711-F765
Die Spüle mit zwei Spülbecken für einen noch größeren Aktionsradius.
Maße: Spüle 865 x 500 mm, Becken je 370 x 400 mm, Tiefe 190 mm,
für Einbauschränk 900 mm.



Einbauspüle S715-F450
Die funktionale Spüle mit Abtropffläche für zusätzlichen Platz zum Arbeiten.
Maße: Spüle inklusive Abtropffläche 1045 x 510 mm, Becken 450 x 410 mm,
Tiefe 190 mm, Abtropffläche 500 x 510 mm, für Einbauschränk 600 mm.

Bedienkomfort zum Kippen.

Der neue M7119-H200 Küchenmischer mit Bedienelement am vorderen Spülenrand überzeugt durch sein durchdachtes Design. Mit dem innovativen Kipphebel kommt er einem bei der Küchenarbeit im wahrsten Sinne des Wortes entgegen. Durch Kippen und Drehen lässt sich der Wasserfluss sowie die Wassertemperatur ganz bequem am Spülenrand regeln.



SELECT Einfaches An- und Ausstellen des Wasserflusses

Variante 1:
Bedienelement als Wasser- und
Temperaturregler am Spülenrand

Die Kombination aus intuitivem Select-Knopf und praktischem Kipphebel am Spülenrand ermöglicht ein völlig neues Agieren an der Spüle.



Über den ergonomischen Kipphebel am vorderen Spülenrand lässt sich die Armatur ganz leicht bedienen: Drehen zum Regeln der Wassertemperatur und Kippen zum Steuern der Wassermenge.

Zusätzlich lässt sich der Wasserfluss über den intuitiven Select-Knopf am praktischen Ausziehauslauf je nach Bedarf an- und ausschalten: Das spart Wasser und bietet noch mehr Komfort – auch über die Spüle hinaus.

Bedienkomfort auf Knopfdruck.

Der neue M7120-H320 Küchenmischer mit Select-Knopf am Spülenrand besticht durch sein reduziertes Design und die innovative Nutzung der Select-Technologie. Über den prominenten Bedienelement lässt sich der Wasserfluss ganz unmittelbar und komfortabel steuern.



Per Knopfdruck lässt sich der Wasserfluss einfach starten und stoppen.



Die Ausziehbräse erweitert den Aktionsradius auf 76 Zentimeter, während man über den Umstellknopf an der Armatur bequem zwischen zwei Strahlarten umschalten kann.

Machen Sie sich die Küche, wie sie Ihnen gefällt.

Egal, für welchen Küchen-Hersteller Sie sich entscheiden: Die Küchenspülen von hansgrohe passen je nach Modell in handelsübliche Unterschranktypen mit den Maßen 60 cm, 80 cm und 90 cm.



Dank ihrer unterschiedlichen Einbaumöglichkeiten können hansgrohe Spülen ganz nach Ihren Vorlieben montiert werden: bündig in die Arbeitsplatte, aufliegend oder als Unterbau.

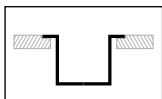

Bündige Montage

Ein Maximum an Arbeitsfläche: Mit dem bündigen Einbau setzt die Spüle gekonnt die Arbeitsplatte fort.

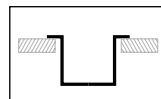

Aufliegende Montage

Blickfang Spüle: Mit der aufliegenden Einbauvariante wird die hansgrohe Spüle zum Highlight jeder Küchenzeile.

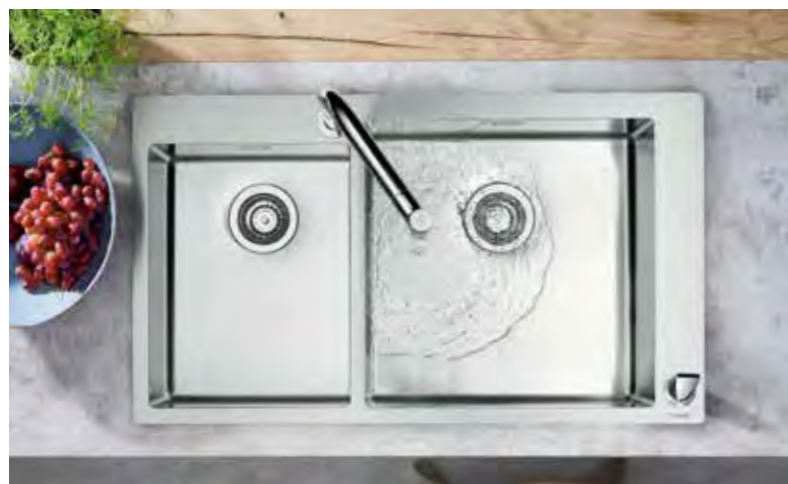



Unterbau-Montage

Ob Marmor, Granit oder Holz: Als Unterbauvariante fügt sich die Spüle elegant in jede Arbeitsplatte ein.

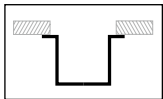

Spülen-Sortiment

Dank unterschiedlicher Einbau- und Kombinationsmöglichkeiten der hansgrohe Spülen gestalten Sie Ihre Küche nach Ihren Vorlieben.

Die neuen hansgrohe Spülen bieten nicht nur Design und Qualität, sie sind auch so flexibel, dass sie mit jeder Wunscharmatur kombinierbar sind.

Unterbauspülen

Egal, ob in Ihrer Küche besonders wenig oder ganz viel Platz für die Spüle ist: Hier finden Sie ein passendes Modell.

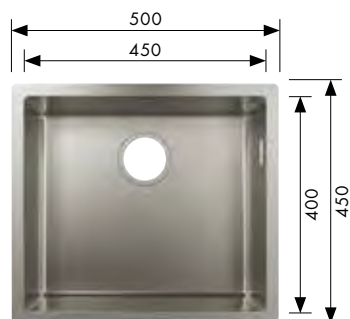

S719-U450

Unterbauspüle 450
Tiefe 190 mm, für Einbauschrank 600 mm
43426, -800
Manuelle Ablaufgarnitur
43920, -000
Automatische Ablaufgarnitur
43930, -000

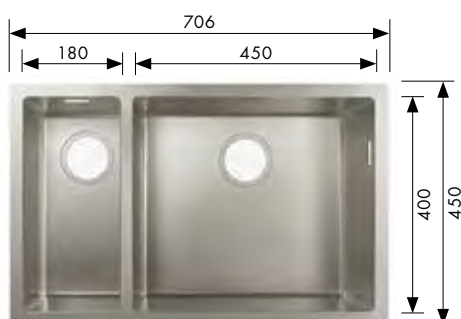

S719-U655

Unterbauspüle 180/450
Tiefe 190 mm, für Einbauschrank 800 mm
43429, -800
Manuelle Ablaufgarnitur
43924, -000
Automatische Ablaufgarnitur
43934, -000

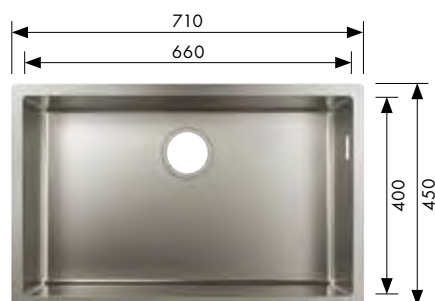

S719-U660

Unterbauspüle 660
Tiefe 190 mm, für Einbauschrank 800 mm
43428, -800
Manuelle Ablaufgarnitur
43921, -000
Automatische Ablaufgarnitur
43931, -000

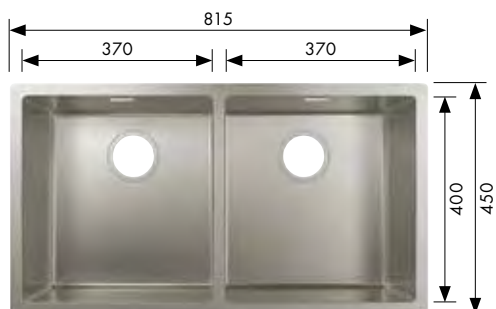

S719-U765

Unterbauspüle 370/370
Tiefe 190 mm, für Einbauschrank 900 mm
43430, -800
Manuelle Ablaufgarnitur
43922, -000
Automatische Ablaufgarnitur
43932, -000



Einbauspülen

Welche Spülenform Sie wählen sollten, hängt ganz davon ab, wie Sie Ihre Küche planen möchten. Sicher ist nur: Hier ist die richtige dabei.

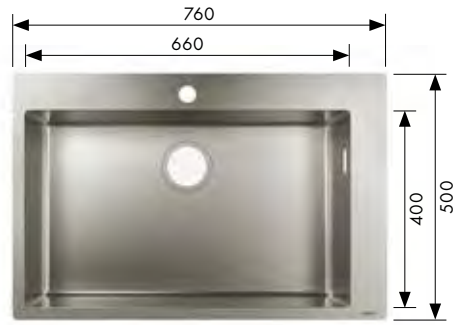

S711-F660

Einbauspüle 660
Tiefe 190 mm, für Einbauschrank 800 mm
43302, -800 mit einem Hahnloch
43308, -800 mit zwei Hahnlöchern
notwendiges Zubehör:
43921, -000 manuelle Ablaufgarnitur
43931, -000 automatische Ablaufgarnitur

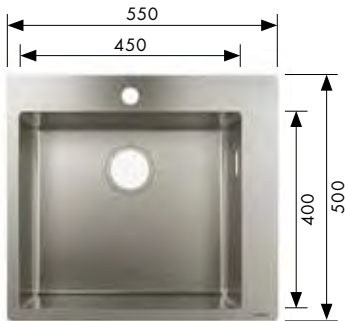
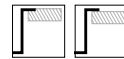

S711-F450

Einbauspüle 450
Tiefe 190 mm, für Einbauschrank 600 mm
43301, -800 mit einem Hahnloch
43305, -800 mit zwei Hahnlöchern
notwendiges Zubehör:
43920, -000 manuelle Ablaufgarnitur
43930, -000 automatische Ablaufgarnitur

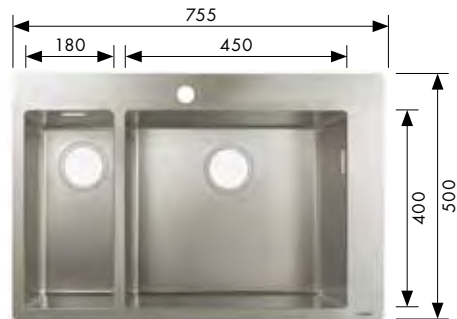
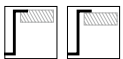

S711-F655

Einbauspüle 450 / 180
Tiefe 190 mm, für Einbauschrank 800 mm
43309, -800 mit einem Hahnloch
43310, -800 mit zwei Hahnlöchern
notwendiges Zubehör:
43924, -000 manuelle Ablaufgarnitur
43934, -000 automatische Ablaufgarnitur

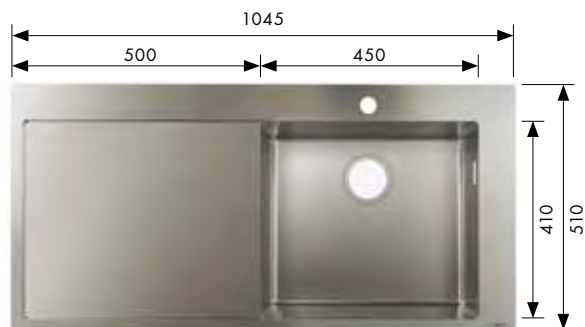
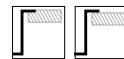

S715-F450

Einbauspüle mit Abtropffläche
Tiefe 190 mm, für Einbauschrank 600 mm
43306, -800 mit einem Hahnloch
notwendiges Zubehör:
43920, -000 manuelle Ablaufgarnitur

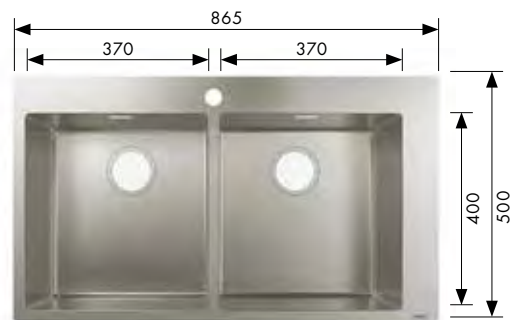
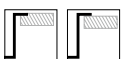

S711-F765

Einbauspüle 370 / 370
Tiefe 190 mm, für Einbauschrank 900 mm
43303, -800 mit einem Hahnloch
notwendiges Zubehör:
43922, -000 manuelle Ablaufgarnitur

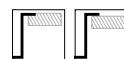

Küchenarmaturen

Select-Küchenarmaturen

Mit den Metris Select Armaturen werden Ihre Abläufe an der Spüle noch effektiver. Der Select-Knopf und die ComfortZone sorgen für komfortable Bedienbarkeit und mehr Bewegungsfreiheit bei täglichen Arbeiten.

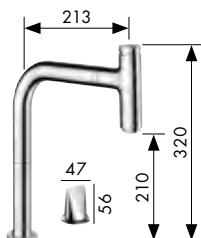

M7119-H200
2-Loch Einhebel-Küchenmischer
mit Ausziehauslauf,
Schwenkbereich 150°
73804,-000,-800

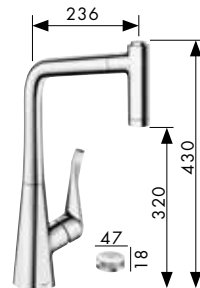

M7120-H320
2-Loch Einhebel-Küchenmischer
mit Ausziehrause und 2 Strahlarten
73806,-000,-800

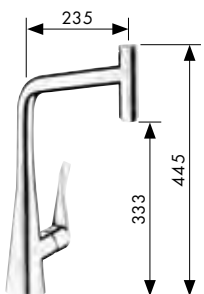

Metris® Select 320
Einhebel-Küchenmischer
mit Ausziehauslauf,
Schwenkbereich 150°
14884,-000,-800

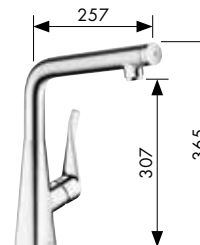

Metris® Select 320
Einhebel-Küchenmischer
mit Schwenkauslauf
110°/150°/360°
14883,-000,-800

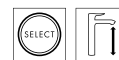

Focus Open 2014
Silver

Talis® Select

Die Talis Select Armaturen sind die perfekte Ergänzung zu den neuen Spülen von hansgrohe. Der Select-Knopf und die ComfortZone von ca. 300 mm erleichtern das Arbeiten und schaffen gleichzeitig mehr Freiraum.

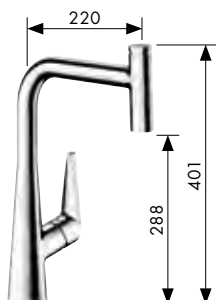

Talis® Select S 300
Einhebel-Küchenmischer
mit Ausziehauslauf,
Schwenkbereich 150°
72821,-000,-800

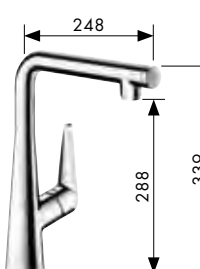

Talis® Select S 300
Einhebel-Küchenmischer
mit Schwenkauslauf
110°/150°/360°
72820,-000,-800



Metris®

Die Metris Armaturen besitzen mit ca. 320 mm die höchste ComfortZone und ermöglichen dadurch ein besonders bequemes Arbeiten.

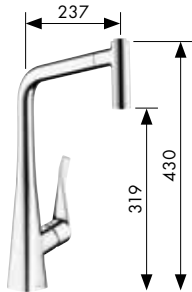

Metris® 320
Einhebel-Küchenmischer
mit Ausziehbrause, 2-strahlig,
Schwenkauslauf 110°/150°
14820,-000,-800

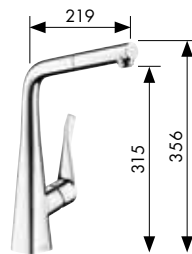

Metris® 320
Einhebel-Küchenmischer
mit Ausziehauslauf
110°/150°/360°
14821,-000,-800



Talis® S

Die Talis S Armaturen bestehen durch ihren harmonisch geschwungenen Auslauf, der sie zusammen mit dem schlanken Pin-Griff zur echten Stilikone werden lässt.

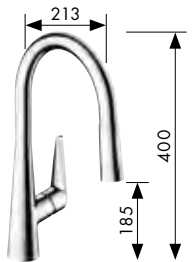

Talis® S 200
Einhebel-Küchenmischer
mit Ausziehbrause, 2-strahlig,
Schwenkauslauf 110°/150°
72813,-000,-800

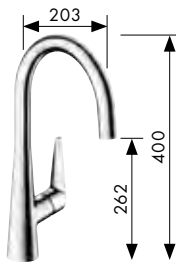

Talis® S 260
Einhebel-Küchenmischer
mit Schwenkauslauf
110°/150°/360°
72810,-000,-800
72812,-000 für offene Warmwasserbereiter



Focus®

Mit ihrer zeitlos klaren Formensprache fügen sich die Focus Armaturen harmonisch in ein modernes Küchenambiente ein. Der Schwenkauslauf sorgt für Komfort bei der Küchenarbeit.



Focus® 240
Einhebel-Küchenmischer
mit Ausziehbrause, 2-strahlig,
Schwenkauslauf 150°
31815,-000

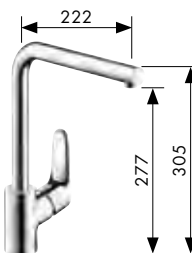

Focus® 280
Einhebel-Küchenmischer
mit Schwenkauslauf
110°/150°/360°
31817,-000



Logis®

Der großzügige Griff und die fein gewölbten Flächen mit klaren Kanten verleihen den Logis Armaturen ein sanftes und doch präzises Äußeres.

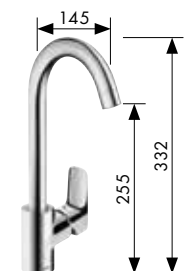

Logis® 260
Einhebel-Küchenmischer
mit Schwenkauslauf
110°/150°/360°
71835,-000

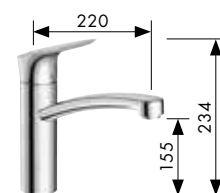

Logis® 160
Einhebel-Küchenmischer
mit Schwenkauslauf 360°
71832,-000
71833,-000 für Vorfenstermontage (o. Abb.)
71834,-000 mit Geräteabsperrventil (o. Abb.)
71839,-000 CoolStart Eco (o. Abb.)



Erleben Sie unsere Produkte ganz einfach online.

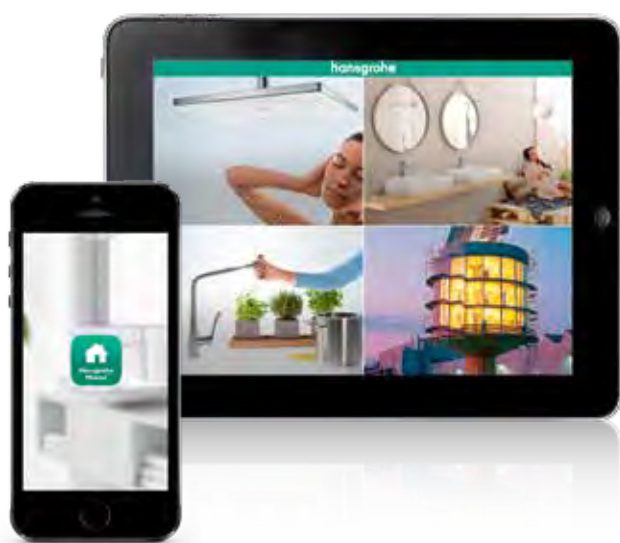

hansgrohe Showroom App.

Mit der hansgrohe Showroom App können Sie unsere Duschen, Armaturen und Co. interaktiv erleben. Zum Beispiel mit der spektakulären Fotofunktion. Dabei wird Ihr Wunschprodukt zentral im realen Kamerabild platziert, während Sie ein Foto schießen – und schon ist es virtuell bei Ihnen eingebaut.

Besonderheiten:

- Fotofunktion zur Visualisierung, wie das Produkt live in Ihrem Bad aussehen würde
- Videos zu Technologien und Strahlarten
- Favoritenliste für Ihre hansgrohe Lieblingsprodukte
- Fachhändlersuche

hansgrohe@home App

Die hansgrohe@home App ist die intelligente Lösung, um zu testen, wie die neue Armatur oder Duschlösung im eigenen Zuhause aussieht. Einfach ein Foto der bestehenden Badsituation machen, Armatur oder Brause mit dem Finger markieren und durch ein hansgrohe Produkt ersetzen. Die integrierte Fachhändlersuche zeigt Ihnen bei Bedarf sofort den nächstgelegenen Händler an.



www.hansgrohe.de/showroom-app



www.hansgrohe.de/home-app
<http://itunes.com/app/hansgrohehome>
<http://play.google.com/store/apps/details?id=de.hansgrohe.HansgroheAtHome>

Technologien



Reguliert den Wasserfluss einfach per Knopfdruck: spielerisches An- und Ausschalten bzw. Wechseln der Brause oder Strahlart.



Reduziert den Durchfluss und spart so Wasser und Energie. Für ein nachhaltiges Vergnügen.



Mischt dem Wasser großzügig Luft bei. Für einen weichen, spritzfreien Wasserstrahl und volle Brausetropfen.



Kalkablagerungen ganz einfach entfernen – durch leichtes Abrubbeln der flexiblen Silikonoppen mit dem Finger.

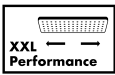

Verteilt das Wasser auf der großflächigen Strahlscheibe. So wird der gesamte Körper von Wohlfühltröpfen umhüllt.



Definiert den individuell nutzbaren Raum zwischen Becken und Armatur. Für Ansprüche in jeder Höhe.

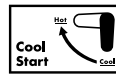

Beim Öffnen fließt in der Grundstellung Kaltwasser. Warmwasser verbrauchen Sie erst, wenn Sie es auch brauchen.



Einfach Code scannen und Technologien-Clips anschauen.

Strahlarten



Sanfter Brauseregen mit luftangereicherten Tropfen.



Weicher Brauseregen auf ganzer Breite.



Voller Brauseregen, ideal zum Haarewaschen.



Großes Duschvergnügen über die gesamte Fläche.



Weicher Wasserstrahl, der wohltuend den Körper umspielt.



Intensiver Wasserstrahl, der aktiviert und wach macht.



Wohltuender, belebender Massagestrahl.



Kräftiger Massagestrahl, der gezielt belebt.



Intensiver Brauseregen mit erfrischender Wirkung.



Harmonische Kombination aus sanftem Brauseregen und dynamischem Strahl.

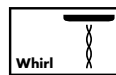

Konzentrierter, angenehmer Massagestrahl.



Punktuelle, beruhigender Entspannungsstrahl.



Kräftiger Schwallstrahl, der großflächig benetzt.



Üppiger Guss aus weichen Strahlen.



Einfach Code scannen und alle Strahlarten im Video erleben.

Oberflächen

Mit Abgabe der Oberfläche wird jede Bestellnummer (#) achtstellig, z. B. 28500,-000.
-000 = Chrom | -400 = Weiß/Chrom | -600 = Schwarz/Chrom | -800 = Edelstahl-Optik

Deutschland - Hansgrohe Deutschland Vertriebs GmbH · Postfach 11 45 · D-77757 Schiltach · Telefon +49 7836 51-0
Telefax +49 7836 51-1878 · info@hansgrohe.de · www.hansgrohe.de

Österreich - Hansgrohe · Industriezentrum N.Ö. Süd · Straße 2d/M18 · A-2355 Wiener Neudorf
Telefon +43 2236 62830 · Telefax +43 2236 62830-22 · info@hansgrohe.at · www.hansgrohe.at

Schweiz - Hansgrohe AG · Industriestrasse 9 · CH-5432 Neuenhof · Tel. +41 (0)56 416 26 26
Fax +41 (0)56 416 26 27 · info@hansgrohe.ch · pro.hansgrohe.ch



de-DE-ISH Journal 2017 · Technische Änderungen sowie Farbabweichungen
aus drucktechnischen Gründen vorbehalten. Form-Nr. 84001329 · 02/17/50
Printed in Germany · Gedruckt auf 100% chlorfrei gebleichtem Papier.

